

**sentiotec**

## Uživatelský manuál

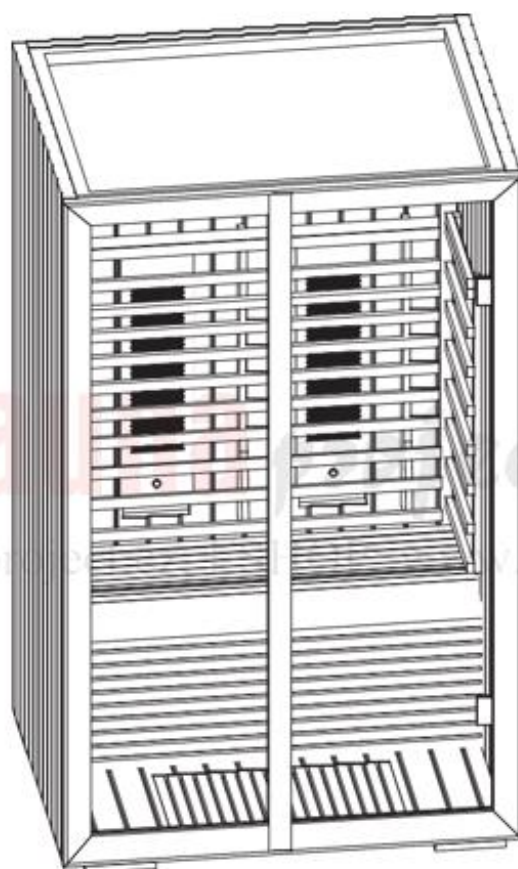

DE

FR

IT

SV

FI

RU

ET

**Infrakabina Onni**

**Small(1-053-079)**

## Obsah

<b>1. O tomto návodu k použití</b>	<b>3</b>
<b>2. Důležité informace pro vaši bezpečnost</b>	<b>3</b>
2.1. Použití infrakabiny	3
2.2. Bezpečnostní informace	4
<b>3. Popis produktu</b>	<b>5</b>
3.1. Technické údaje	5
3.2. Půdorys	5
3.3. Rozsah dodávky	6
3.4. Seznam dílů	6
<b>4. Instalace</b>	<b>7</b>
<b>5. Ilustrace sestav (podle posledního jazyka pokynů)</b>	<b>11</b>
<b>6. Schéma zapojení</b>	<b>8</b>
<b>7. Provoz</b>	<b>9</b>
7.1. Pověření	9
7.2. Nastavení teploty	9
7.3. Nastavení času	9
7.4. Světlo	10
7.5. Hudba	10
<b>8. Záruční karta</b>	<b>14</b>
<b>9. Náhradní díly</b>	<b>16</b>

info@saunaproject.cz, ESHOP: www.saunaprojectshop

## O tomto návodu k použití

Pečlivě si přečtěte tyto pokyny k instalaci a obsluze a uchovávejte je v dosahu infračervené kabiny. Tím je zajištěno, že se můžete kdykoli obrátit na informace o bezpečnosti a provozu.



Tyto pokyny k instalaci a obsluze naleznete také v části kapitola ke stažení na našich webových stránkách:  
[www.sentiotec.com/downloads](http://www.sentiotec.com/downloads).

## 2. Důležité informace pro vaši bezpečnost

Infračervená kabina byla vyrobena v souladu s platnými bezpečnostními předpisy pro technické celky. Během používání však mohou vzniknout nebezpečí proto dodržujte následující bezpečnostní informace a zvláštní upozornění v jednotlivých kapitolách.

### 2.1. Zamýšlené použití

Infračervená kabina se používá pro ohřev lidského těla.

Umístění kabiny musí být chráněno proti stříkající vodě. Pro optimální provoz by místo mělo mít okolní teplotu nejméně 20 °C. Maximální vlhkost vzduchu v okolí by neměla překročit 95%.

Kabina musí být postavena na rovném povrchu. Musí být dodržena vzdálenost nejméně 5 cm od stěny.

Jakékoli použití přesahující tento rozsah je považováno za nesprávné použití. Nesprávné použití může mít za následek poškození výrobku, vážná zranění nebo smrt.

## 2.2. Bezpečnostní informace

- Montáž a připojení elektrických částí (řídící jednotka, ohříváč atd.) lze provést pouze při odpojení napájení.
- Dodržujte také předpisy platné v místě instalace.
- Pro vaši vlastní bezpečnost se poraďte se svým dodavatelem v případě problémů, které nejsou dostatečně podrobně vysvětleny v návodu k instalaci.
- Kabinu nesmí používat děti do 8 let.
- Kabinu mohou využívat děti starší 8 let, osoby s psychickými, smyslovými nebo duševními schopnostmi nebo osoby s nedostatečnými zkušenostmi/znalostmi pouze za následujících podmínek:
  - Jsou pod dohledem.
  - Bylo jim ukázáno, jak zařízení bezpečně používat, a jsou si vědomi nebezpečí, která by mohla nastat.
- Děti si nesmí hrát s kabinou.
- Děti do 14 let mohou uklízet kabinu pouze pod dohledem.
- Kabina nesmí být čištěna parními čističi, vysokotlakými čističi nebo stříkanou vodou.
- Ze zdravotních důvodů nepoužívejte saunu, pokud jste pod vlivem alkoholu, léků nebo drog.
- Před zapnutím řídící jednotky se ujistěte, že na topná tělesa nebyly umístěny žádné hořlavé předměty.

### 3.1. Popis produktu Technical data

Materiál kabiny	Abachi
Rozměry kabiny (L x W (depth) x H)	1300 x 1043 x 2000 mm
Napájecí napětí	230 VAC 50 Hz
Celkový výkon	1800 Watt; 7.8 A
IR radiátor, stmívatelný	2 × 400 W
Topná tělesa, boční stěny	2 × 300 W
Topná tělesa, telata	1 × 200 W
Topné těleso, podlahové	1 × 200 W

### 3.2. Půdorys

CZ

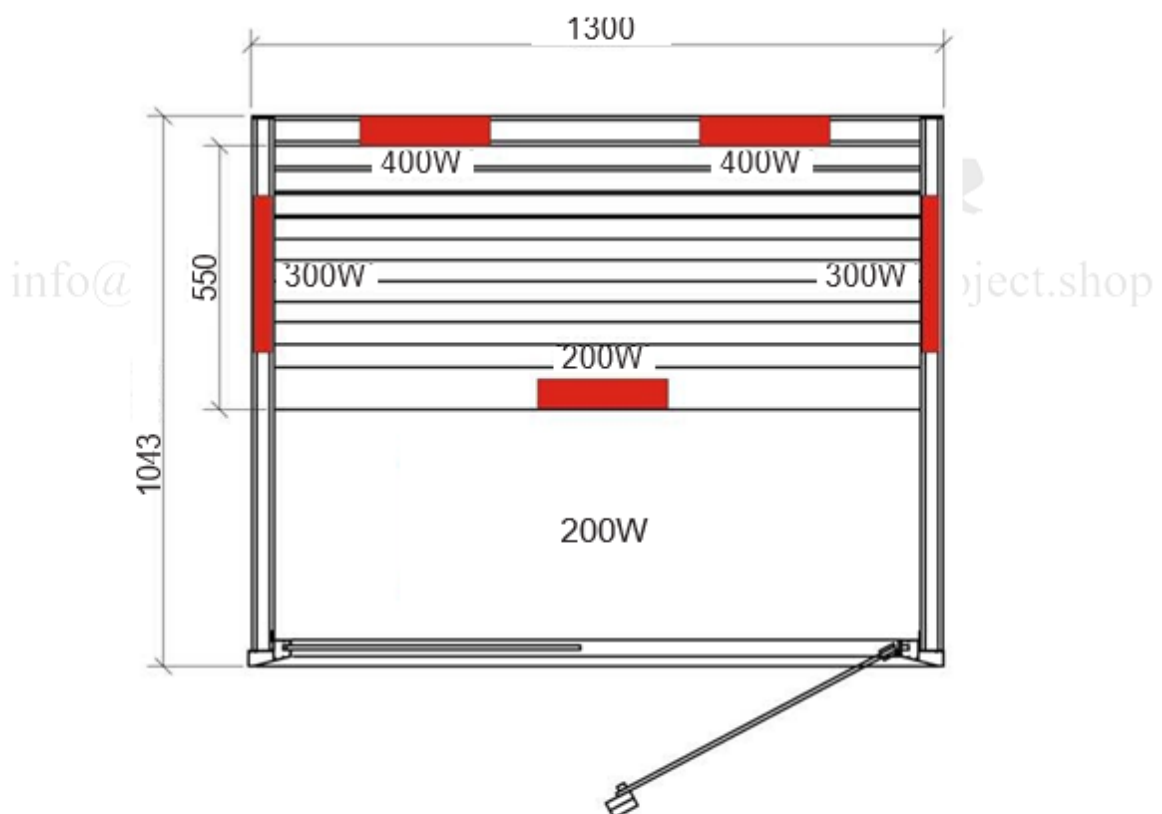

### 3.3. Rozsah dodávky

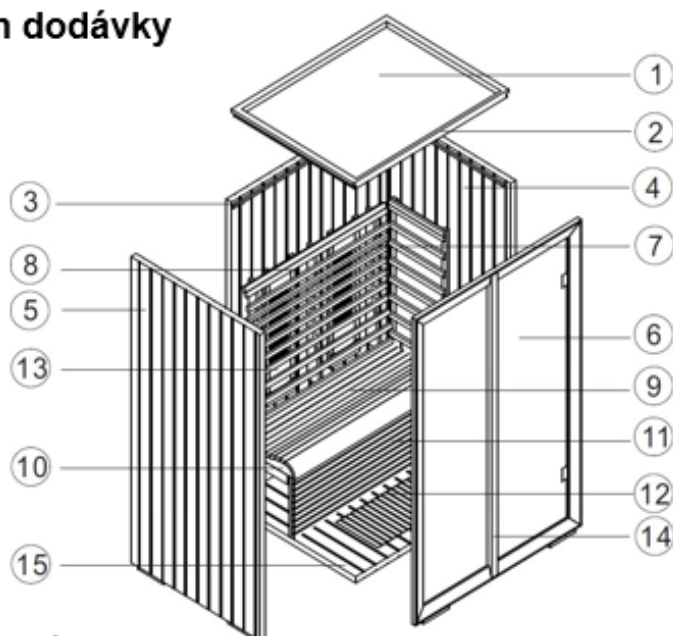

### 3.4. Seznam dílů

No.	JMÉNO	DIMENZE	KOUSKY
1	Střešní kryt	1214 x 954 x 5 mm	1
2	Střešní prvek	1214 x 954 x 65 mm	1
3	Zadní stěna	1214 x 1980 x 59 mm	1
4	Boční stěna, pravá	1013 x 1980 x 46 mm	1
5	Boční stěna, levá	1013 x 2000 x 46 mm	1
6	Skleněná přední strana	1000 x 2000 x 67 mm	1
7	Topné těleso, boční	460 x 878 x 40 mm	2
8	IR radiátory	250 x 780 x 65 mm	2
9	Ergonomická lavice	1214 x 550 x 80 mm	1
10	Podpěra stolu	1214 x 510 x 60 mm	1
11	Topná tělesa, telata	1214 x 390 x 40 mm	1
12	Topné těleso, podlahové	670 x 340 x 55 mm	1
13	Ergonomické opěradlo	1100x 870 x 111 mm	1
14	Klika dveří	1960 x 80 x 32 mm	1
15	Podlahová mřížka	914 x 954 x 46 mm	1
	Šrouby	 4 x 35 mm	30
	Šrouby	 5 x 60 mm	5
	Šrouby	 4 x 35 mm	10

## Instalace

Než začnete pracovat, zkontrolujte seznam součástí, abyste se ujistili, že všechny jednotlivé díly byly dodány. Pokud některé díly chybí, obraťte se ihned [na](#) svého prodejce od obdržení kabiny – viz záruční list na konci návodu.



Potřebujete asistenta pro montáž.  
Doporučujeme také předvrtat otvory pro šrouby.



Zkontrolujte pravý úhel:

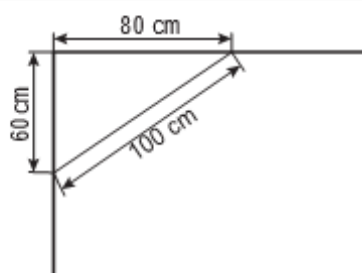

CZ



Se sklem zacházejte opatrně: Zvláštní pozornost je třeba věnovat okrajům skla – kalené sklo se může v případě nárazu rozbít [na](#) malé kousky. Vložte ochrannou tlumící vrstvu (např. kartonovou krabici) pod okraj skla.

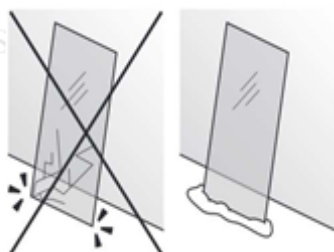

info@s... ESHOP: [www.saunaproject.shop](http://www.saunaproject.shop)

## Potřebné nástroje



Šroubovák



Svinovací metr

Vrtat

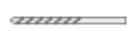

Otočný vrták



Užitkový nůž



Spirit level



Tužka



Stafle

**5. Ilustrace sestav** (podle posledního jazyka pokynů) **stránka 11**

## 6. Schéma zapojení

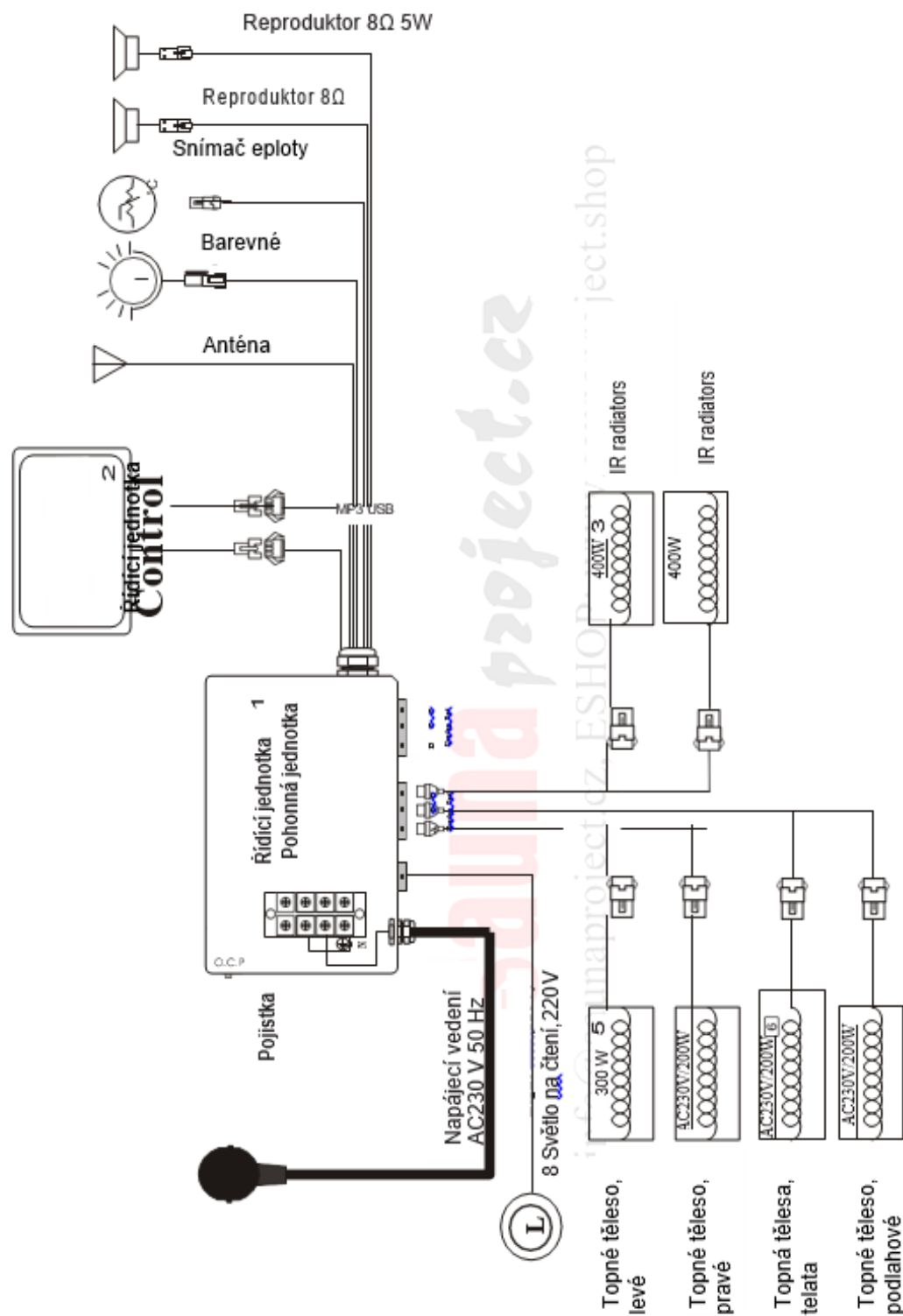

1-b. Číslování  
Seznam náhradních  
dílů

## 7. Provoz

### 7.1. Uvedení do provozu

Připojte všechny konektory podle cir- cuit diagramu a poté připojte řídicí jednotku (napájecí jednotku) do zásuvky.

**On/off**  rozsvítí se na displeji.



Stisknutím tlačítka On/Off zapnete řídicí jednotku. Topná tělesa se začnou ohřívat. Zobrazí se teplota v kabině a provozní doba. Čas se automaticky aktivuje po dobu 60 minut nebo do posledního zvoleného času. Pokud znovu stisknete tlačítko Zapnout/Vypnout, všechny funkce (topná tělesa, světlo a hudba) se vypnou.

 Nastavení lze provést po dobu 10 sekund (blikající displej), poté se přepne do režimu zobrazení.

### 7.2. Nastavení teploty

Požadovanou teplotu lze nastavit pomocí tlačítek Teplota +/- (30-70 °C). Pokud stisknete a podržíte klávesu "Teplota +" (po dobu tří sekund), můžete si vybrat mezi °C a °F.

Po dosažení teploty se všechna topná tělesa automaticky vypnou. Pokud teplota klesne o 2 °C pod dříve nastavenou teplotu, topná tělesa se automaticky znovu zapnou.

Pokud teplota v kabině přesáhne 80 °C, na displeji bliká "HH". Všechny funkce se automaticky vypnou. Počkejte, až teplota klesne pod 70 °C, a restartujte kabinu pomocí ON/OFF.

 Maximální teplota, které lze dosáhnout v kabině, může být nižší než požadovaná teplota. To závisí na teplotě mimo kabinu.

### 7.3. Nastavení času

Požadovanou dobu ohřevu od 5 do 60 min. lze nastavit tlačítkem Čas +/- (každé stisknutí tlačítka = 1 minuta). Poté dojde k odpočítávání minut a při "00" se všechny funkce automaticky vypnou.

## 7.4. Světlo

Stisknutím tlačítka Světlo zapnete světlo na čtení a barevné světlo. Do režimu nastavení můžete vstoupit stisknutím a podržením tlačítka "Light" po dobu tří sekund ("Lx" (x = 1-9) na displeji teploty a "2n" na displeji času). Jsou možná následující nastavení:

"**Čas +**": Čtení světla zapnuto / vypnuto

"**Čas -**": Barevné světlo zapnuto/vypnuto

"**Barevné světlo zapnuto/vypnuto + / -**": Výběr barev

L1 = bílá, L2 = růžová, L3 = modrá, L4 = nebesky modrá, L5 = zelená, L6 = žlutá, L7 = červená, L8 = rotační barvy, L9 = pomalá změna barvy

## 7.5. Hudba

Stisknutím tlačítka Hudba můžete přepínat mezi funkcemi FM rádia, Bluetooth, USB a externího vstupu AUX.

**Volume +/- lze použít k ovládní hlasitosti v rozsahu od 1 do 30. Tisk**

**Sledovat** ◀◀ / ▶▶ pro výběr předchozí/další skladby/rozhlasové stanice.

### FM radio

Opakovaně stiskněte tlačítko **Hudba**, dokud se nezobrazí fm, a poté stiskněte a podržte tlačítko **Hudba** po dobu tří sekund. Rádio automaticky vyhledá a uloží stanice (stanice od 87,5 MHz do 108,5 MHz). Press **Sledovat** ◀◀ / ▶▶ vyberte předchozí nebo nextradio stanici.

### Bluetooth

Opakovaně stiskněte tlačítko **Hudba**, dokud se nezobrazí BLU, abyste aktivovali připojení Bluetooth k mobilnímu telefonu. Zapněte funkci vyhledávání Bluetooth v telefonu s žlučí a vyhledejte zařízení Bluetooth "BT Sauna" (doba shody = 7 s). Po úspěšném připojení k telefonu můžete přehrávat hudbu z telefonu mo- bile.

### USB

Opakovaně stiskněte tlačítko **Hudba**, dokud se nezobrazí USB. Hudba (MP3) se přehrává z vložené USB flash diskky.

### AUX

Opakovaně stiskněte tlačítko **Hudba**, dokud se nezobrazí AU. Přehrává se hudba z připojeného zařízení.

5.

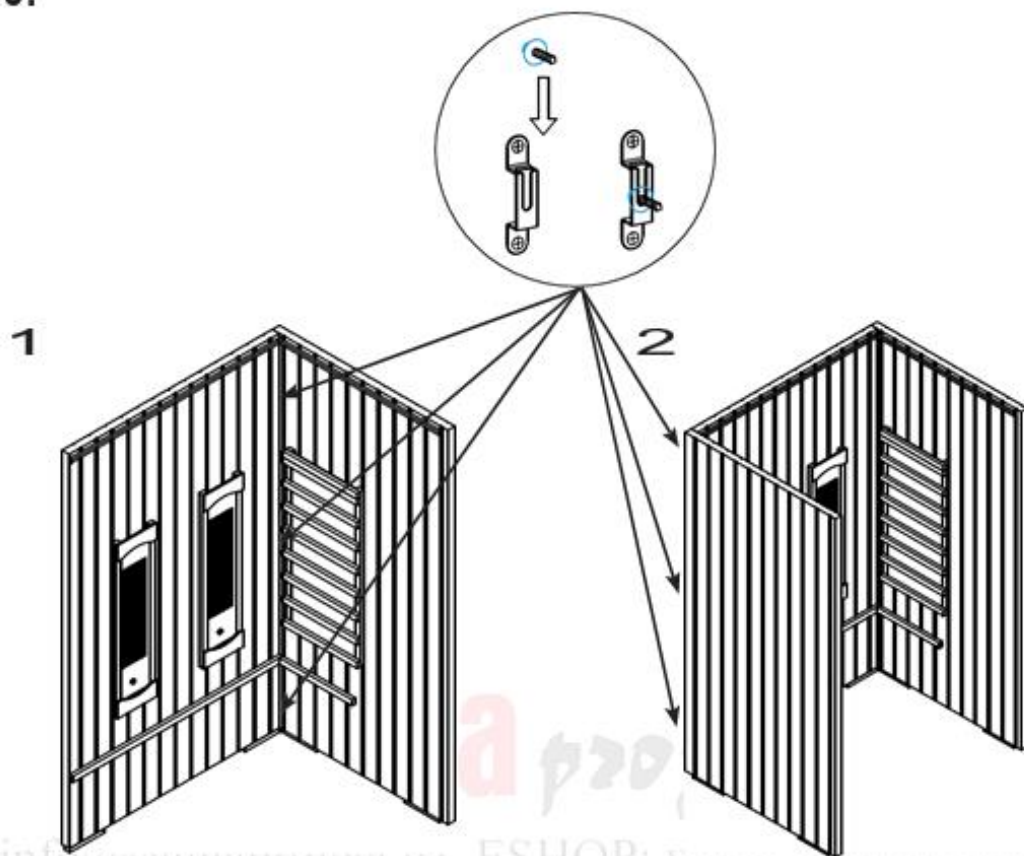

info@saunaproject.cz, ESHOP: www.saunaproject.shop

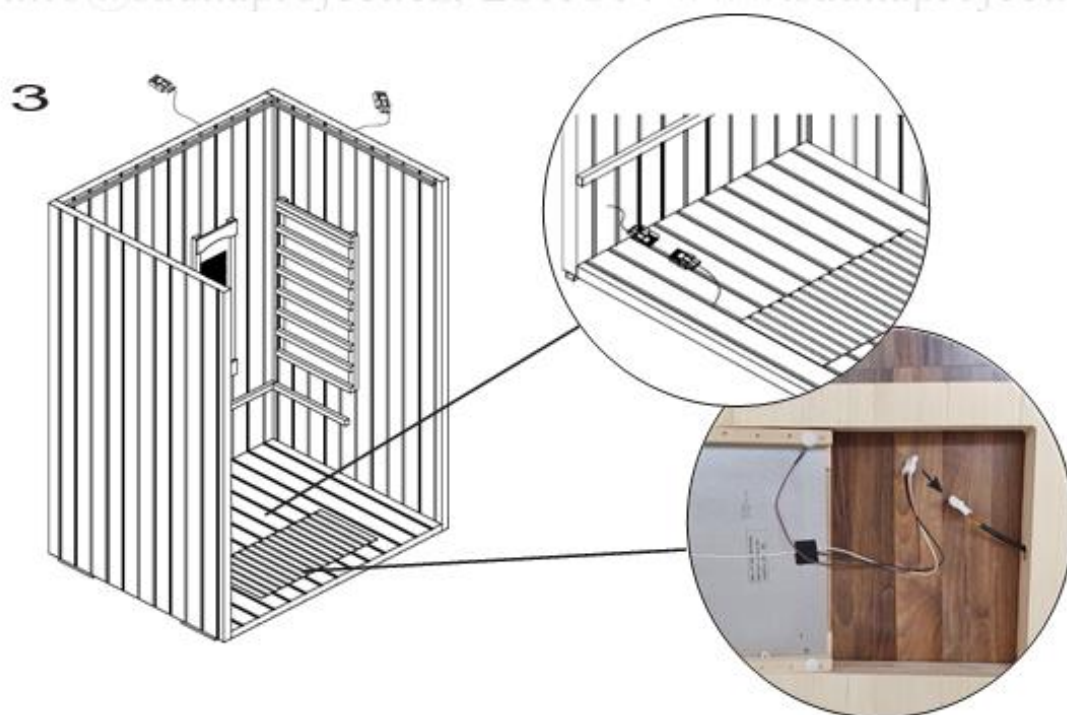

4  6Pcs  
5 x 35

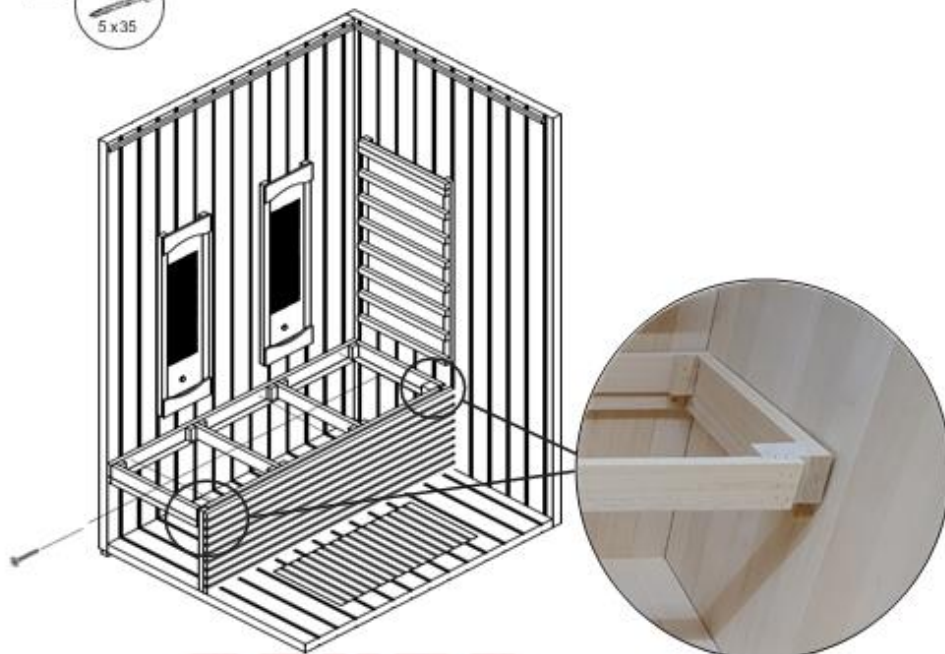

5

6  4Pcs  
5 x 80

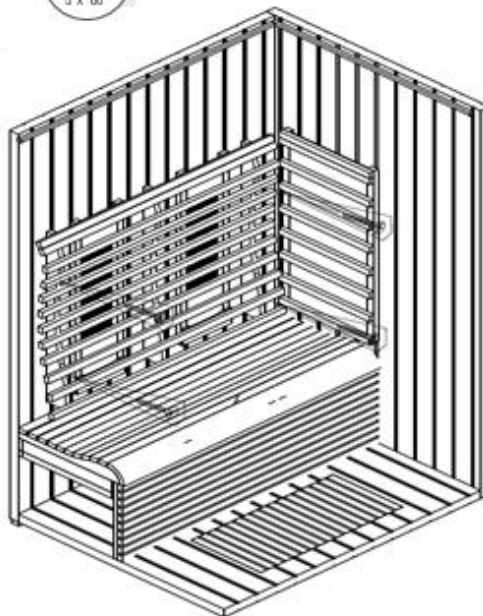
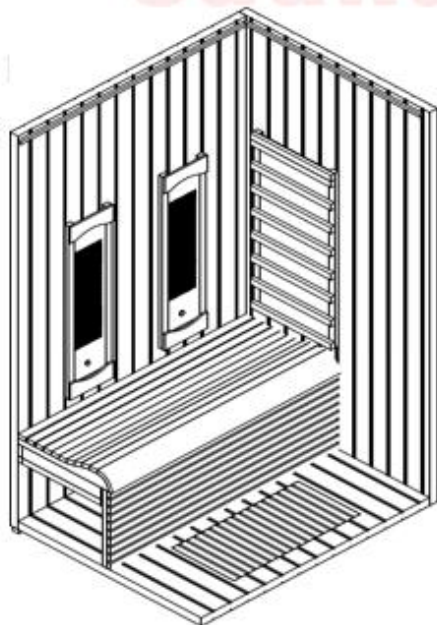

7



8

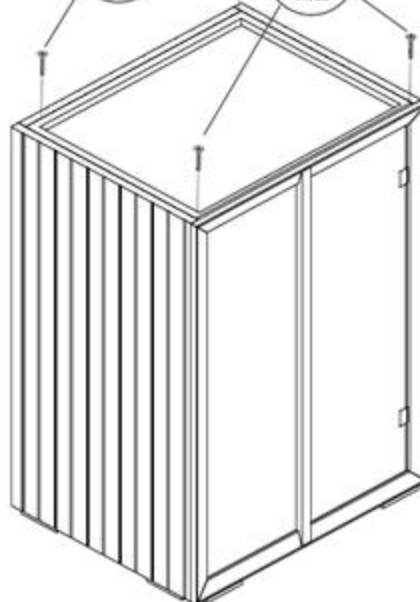

9

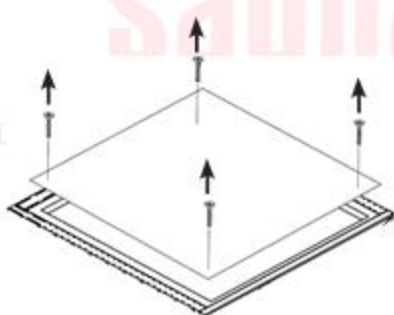

b



10



## 8. Guarantee card

**CZ** Vyplněte tento formulář a zašlete jej e-mailem svému prodejci

Číslo faktury: \_\_\_\_\_ Číslo faktury: \_\_\_\_\_

Jméno / telefonní číslo / email: \_\_\_\_\_

Stav položky (neotevřená, nedávno otevřená nebo použitá): \_\_\_\_\_

Na obrázcích níže identifikujte (s kruhem) vadnou položku.

Zahrnout obrázky vadné položky jako přílohu a odeslat je e-mailem.

**DE** Füllen Sie dieses Formular aus und senden Sie es per E-Mail an Ihren Händler

Rechnungsnummer: \_\_\_\_\_ Rechnungsdatum: \_\_\_\_\_

Name / Telefonnummer / Email: \_\_\_\_\_

Artikelzustand (ungeöffnet, vor Kurzem geöffnet oder gebraucht): \_\_\_\_\_

Kennzeichnen Sie in den folgenden Abbildungen (mit einem Kreis), den fehlerhaften Artikel. Fügen Sie Bilder des fehlerhaften Elements als Anhang hinzu, und senden Sie sie per E-Mail.

**FR** Remplissez ce formulaire et envoyez-le par e-mail à votre distributeur.

Numéro de facture: \_\_\_\_\_ Date de la facture: \_\_\_\_\_

Nom/Numéro de téléphone/e-mail: \_\_\_\_\_

État de l'article (non ouvert, tout juste ouvert ou utilisé): \_\_\_\_\_

Dans les illustrations suivantes, indiquez (avec un cercle) l'article défectueux. Ajoutez des photos de l'élément défectueux en pièce jointe et envoyez-les par courrier électronique.

**IT** Compilare questo modulo e inviarlo per e-mail al proprio fornitore

Numero fattura: \_\_\_\_\_ Data fattura: \_\_\_\_\_

Nome/Numero di telefono/E-mail: \_\_\_\_\_

Stato dell'articolo (non aperto, aperto di recente o usato): \_\_\_\_\_

Nelle immagini seguenti, contrassegnare (con un cerchio) l'articolo difettoso.

Aggiungere le foto dell'elemento difettoso come allegato e inviarle via e-mail.

